



LAE 4 LIMPIADORA AUTOMÁTICA DE ESQUINAS

PVC

Limpia las caras superior, inferior y canto del perfil de PVC de forma automática y simultánea, con posibilidad de independizar el mecanismo para limpiezas parciales (solo caras superior e inferior o solo esquinas).

Mandos electrónicos con selección para 4 tipos de fresas diferentes.

Centrado y sujeción neumática y automática de la ventana antes de comenzar la secuencia de limpieza.

Dotada de motor doble con stock interno para 4 fresas diferentes.

El doble eje de fresado se posiciona automáticamente dependiendo del tipo de perfil a limpiar que esté programado sin necesidad de tener que cambiar los paquetes de fresas.

Dos motores trifásicos (380V) de 2HP.

Velocidad husillo 3000rpm standard internacional.

Diámetro máximo de fresa 270mm con velocidad tangencial aprox. 5000rpm.

Doble cuchilla de limpieza de trabajo simultáneo.

Ritmo de trabajo entre 10 y 20 seg.

Altura máxima de perfil 140mm.

Fabricada bajo normas ISO 9000 de calidad.



SO - 510 RV 210222



CERTIFICADO DE GARANTIA

Los productos OK INDUSTRIAL tienen garantía total contra eventuales defectos de fabricación, evidenciados en condiciones de uso y manejos normales, por el término de 12 meses contados a partir de su entrega. Si OK INDUSTRIAL recibiera aviso de algún defecto bajo las circunstancias anteriormente detalladas podrá, discrecionalmente, reparar o sustituir el producto defectuoso sin costo para el cliente.

En caso de reclamo justificado, la responsabilidad máxima de la empresa para con el cliente quedará limitada al precio de compra pagado a OK INDUSTRIAL o al canal de venta autorizado y no incluye compensación o indemnización alguna por otros conceptos.

Limitaciones y Exclusiones

La garantía no será aplicable en los siguientes casos:

- 1) Cuando el producto haya sufrido mal uso; modificaciones no autorizadas, funcionamiento o almacenamiento, desplazamientos, instalación, mantenimiento y transporte en condiciones inadecuadas.
- 2) Daños causados por desastres naturales o provocados (inundaciones, rayos, terremotos, etc), fluctuaciones de la corriente eléctrica, interacción con otros productos de otras marcas.
- 3) Derrame de sustancias corrosivas o deteriorantes sobre el producto.
- 4) Cuando se detecte que el producto fue desarmado total o parcialmente, o sufrió algún intento de reparación por personal no autorizado por el fabricante.
- 5) Daños ocasionados por pruebas, instalación, mantenimiento o ajustes inapropiados.
- 6) Desgaste generado por el uso inherente a la propia naturaleza del material.
- 7) La garantía se rige por la ley del lugar de fabricación del producto.

Las garantías de componentes y/o accesorios de otras marcas que formen parte de nuestros equipos tales como motores, mandos neumáticos, hidráulicos y/o eléctricos, fresas, freselines, hojas de corte, etc, corren por cuenta de su respectivo fabricante.

OK INDUSTRIAL garantiza el aprovisionamiento de todos los componentes que puedan haber sufrido accidentes y/o desgaste natural cobrando su costo de lista y los gastos de envío.

Para obtener el servicio de garantía, el cliente debe acudir al establecimiento de OK INDUSTRIAL con una copia de su factura de compra ó a su distribuidor autorizado que le proveyó del equipo.







Si el cliente prefiere usar servicios de transporte para enviar su equipo a reparación, deberá llamar con anterioridad a los teléfonos de OK INDUSTRIAL donde se le darán instrucciones de seguridad y embalaje para su equipo. Los gastos de envío, transporte y embalaje, estarán a cargo del cliente.

OK INDUSTRIAL SRL no se responsabiliza de los accidentes que se puedan ocasionar por el uso de sus productos o de modificaciones ajenas al fabricante.

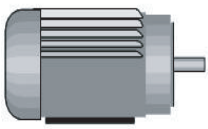
OK INDUSTRIAL SRL

PVC LAE 4

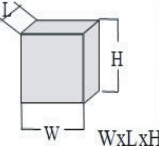

TEKNİKÖZELLİKLER TECHNICAL FEATURES						
				BAR		
LAE 4	0,55KW-3000DD	D:115 D:200	3000 D/dak. RPM	6-8	40 Lt/dak. Lt./min	73x105x140 120 kg

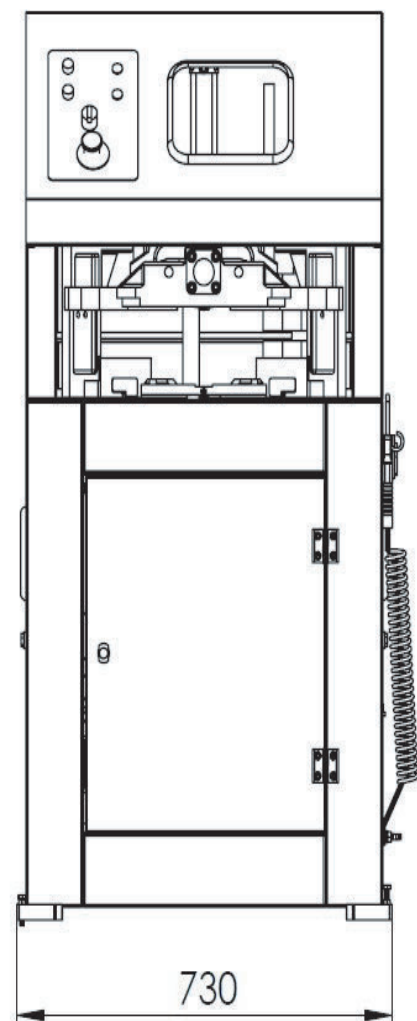
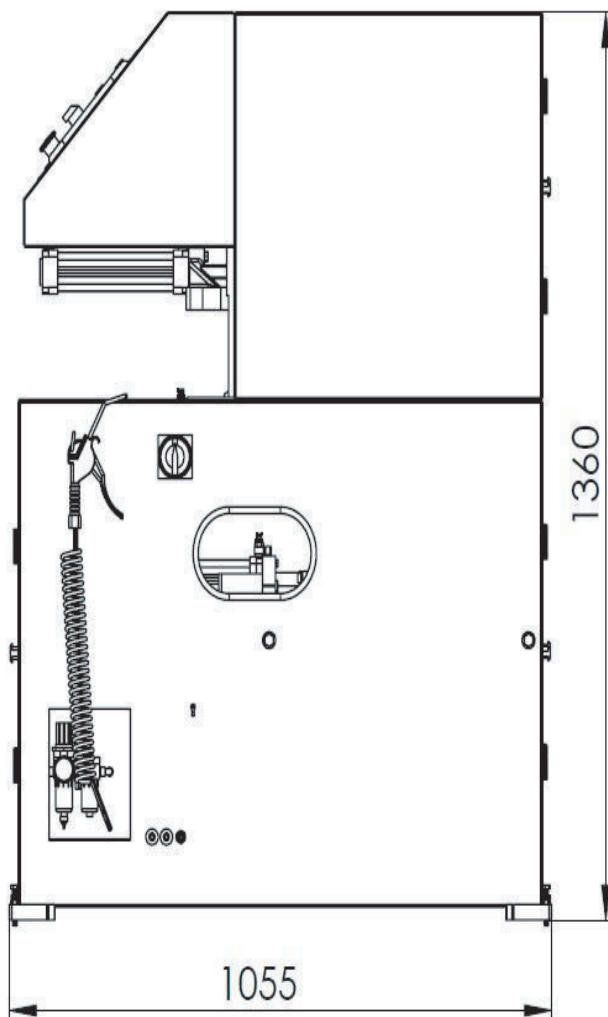

PVC LAE 4

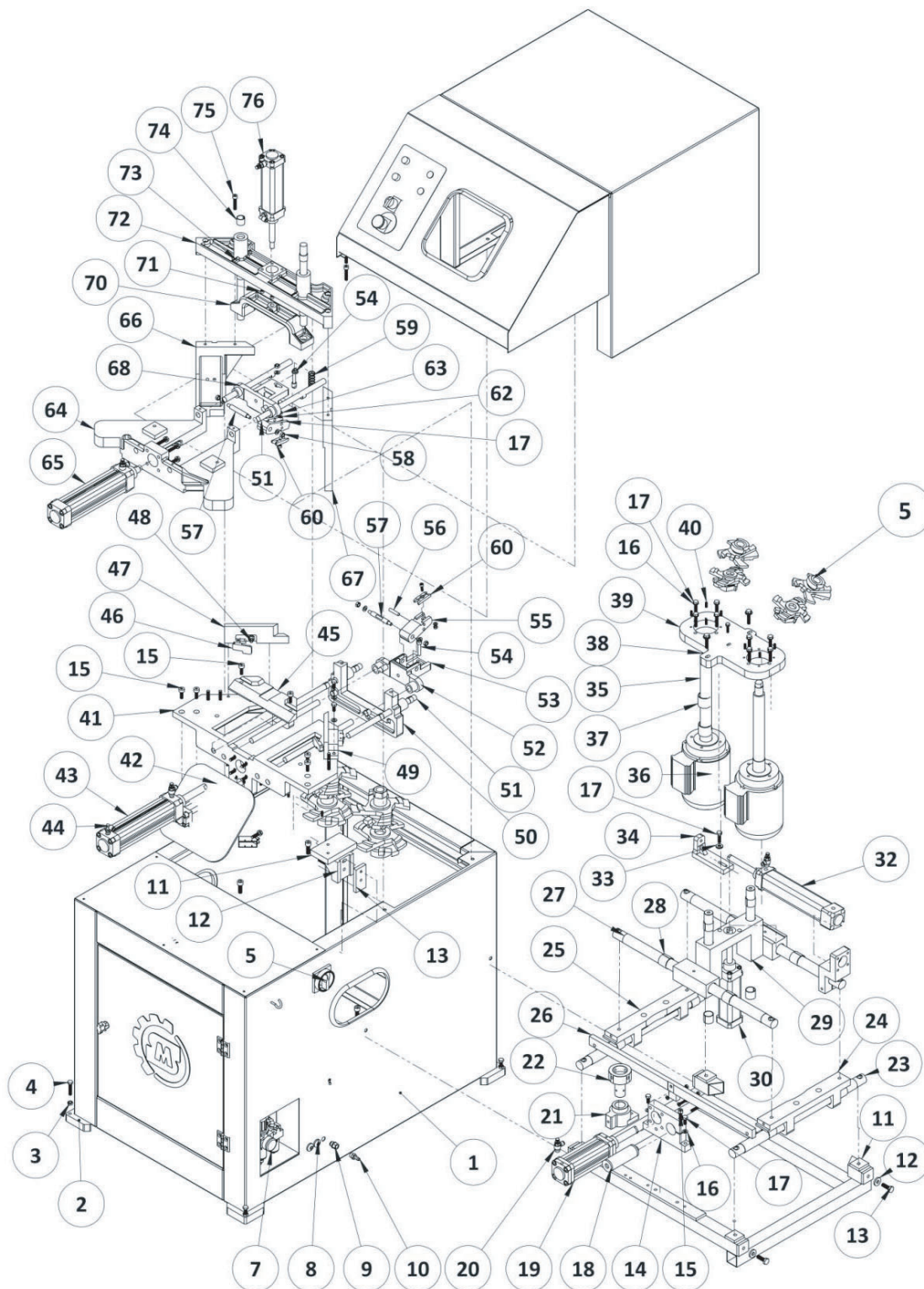



IMPORTADOR - EXPORTADOR

OK INDUSTRIAL

EQUIPAMIENTO INTEGRAL PARA CARPINTERIAS DE ALUMINIO, DVH Y PVC

Casa Central

Atención Personalizada y Show Room

Calle 148 (ex. Moreno) N° 1900 esquina Italia
CP: 1653 Villa Ballester
Buenos Aires, Argentina

Tel: 0054 9 11 4738-2500

info@okindustrial.com.ar
www.okindustrial.com.ar

FABRICACIÓN ARGENTINA



Management
System
ISO 9001:2015

www.tuv.com
ID 9108624322